

第1日(5月27日) 藤岡陸上競技場サッカー場 A. B. C. Dブロック

Aブロック

(勝点:勝ち3点、引き分け1点、負け0点)

	ファナティコス	岡部本郷サッカークラブ	FC尾島ジュニア	勝	分	負	勝点	得点	失点	得失点	順位
ファナティコス		○ 9-0	○ 10-0	2	0	0	6	19	0	19	1
岡部本郷サッカークラブ	× 0-9		× 2-3	0	0	2	0	2	12	-10	3
FC尾島ジュニア	× 0-10	○ 3-2		1	0	1	3	3	12	-9	2

Bブロック

(勝点:勝ち3点、引き分け1点、負け0点)

	ブルーボタン	美土里SC	碓東ジュニア	勝	分	負	勝点	得点	失点	得失点	順位
ブルーボタン		○ 12-0	○ 8-0	2	0	0	6	20	0	20	1
美土里SC	× 0-12		× 0-8	0	0	2	0	0	20	-20	3
碓東ジュニア	× 0-8	○ 8-0		1	0	1	3	8	8	0	2

Cブロック

(勝点:勝ち3点、引き分け1点、負け0点)

	寺尾少年サッカークラブ	前橋エコークラブ	平井JFC	勝	分	負	勝点	得点	失点	得失点	順位
寺尾少年サッカークラブ		○ 4-1	○ 5-0	2	0	0	6	9	1	8	1
前橋エコークラブ	× 1-4		○ 4-2	1	0	1	3	5	6	-1	2
平井JFC	× 0-5	× 2-4		0	0	2	0	2	9	-7	3

Dブロック

(勝点:勝ち3点、引き分け1点、負け0点)

	箕郷スポーツ少年団	吉岡SSS	FC Longo Prazo	勝	分	負	勝点	得点	失点	得失点	順位
箕郷スポーツ少年団		○ 7-0	○ 9-0	2	0	0	6	16	0	16	1
吉岡SSS	× 0-7		△ 5-5	0	1	1	1	5	12	-7	2
FC Longo Prazo	× 0-9	△ 5-5		0	1	1	1	5	14	-9	3

第1日(5月27日) 鳥川緑地サッカー場 …… E. F. G. Hブロック

Eブロック

(勝点:勝ち3点、引き分け1点、負け0点)

	FC FORTE	FCリオエステ「前橋」	伊勢崎広瀬FC	勝	分	負	勝点	得点	失点	得失点	順位
FC FORTE		△ 0-0	○ 2-1	1	1	0	4	2	1	1	1
FCリオエステ「前橋」	△ 0-0		△ 1-1	0	2	0	2	1	1	0	2
伊勢崎広瀬FC	× 1-2	△ 1-1		0	1	1	1	2	3	-1	3

Fブロック

(勝点:勝ち3点、引き分け1点、負け0点)

	高崎K2ビクトリーズFC	KSCジュニア	豊岡サッカークラブ	勝	分	負	勝点	得点	失点	得失点	順位
高崎K2ビクトリーズFC		○ 1-0	○ 20-0	2	0	0	6	21	0	21	1
KSCジュニア	× 0-1		○ 13-0	1	0	1	3	13	1	12	2
豊岡サッカークラブ	× 0-20	× 0-13		0	0		0	0	33	-33	3

Gブロック

(勝点:勝ち3点、引き分け1点、負け0点)

	佐波東SSS	中之条SCジュニア	K・Iラッフィナート	勝	分	負	勝点	得点	失点	得失点	順位
佐波東SSS		○ 2-1	○ 2-1	2	0	0	6	4	2	2	1
中之条SCジュニア	× 1-2		× 0-3	0	0	2	0	1	5	-4	3
K・Iラッフィナート	× 1-2	○ 3-0		1	0	1	3	4	2	2	2

Hブロック

(勝点:勝ち3点、引き分け1点、負け0点)

	宝泉東小SSS	FC九合	藤岡第二小SC	勝	分	負	勝点	得点	失点	得失点	順位
宝泉東小SSS		× 1-2	○ 2-0	1	0	1	3	3	2	1	2
FC九合	○ 2-1		○ 11-0	2	0	0	6	13	1	12	1
藤岡第二小SC	× 0-2	× 0-11		0	0	2	0	0	13	-13	3

第1日(5月27日) 鳥川緑地スポーツ広場 …… I. J. K. Lブロック

Iブロック

(勝点:勝ち3点、引き分け1点、負け0点)

	tonan前橋	PALAISTRA S.S	高崎FC中川	勝	分	負	勝点	得点	失点	得失点	順位
tonan前橋		× 1-2	○ 3-0	1	0	1	3	4	2	2	2
PALAISTRA S.S	○ 2-1		○ 13-0	2	0	0	6	15	1	14	1
高崎FC中川	× 0-3	× 0-13		0	0	2	0	0	16	-16	3

Jブロック

(勝点:勝ち3点、引き分け1点、負け0点)

	岩神少年サッカークラブ	SC小野	倉賀野FC	勝	分	負	勝点	得点	失点	得失点	順位
岩神少年サッカークラブ		△ 2-2	○ 12-0	1	1	0	4	14	2	12	2
SC小野	△ 2-2		○ 16-0	1	1	0	4	18	2	16	1
倉賀野FC	× 0-12	× 0-16		0	0	2	0	0	28	-28	3

Kブロック

(勝点:勝ち3点、引き分け1点、負け0点)

	FC PEACE	高崎FC片岡	寄居FC	勝	分	負	勝点	得点	失点	得失点	順位
FC PEACE		× 1-2	× 1-2	0	0	2	0	2	12	-10	3
高崎FC片岡	○ 8-2		○ 1-0	2	0	0	6	9	2	7	1
寄居FC	○ 4-0	× 0-1		1	0	1	3	4	1	3	2

Lブロック

(勝点:勝ち3点、引き分け1点、負け0点)

	前橋原町FC	ANGELO	新町SC	勝	分	負	勝点	得点	失点	得失点	順位
前橋原町FC		× 0-2	× 0-3	0	0	2	0	0	5	-5	3
ANGELO	○ 2-0		○ 1-0	2	0	0	6	3	0	3	1
新町SC	○ 3-0	× 0-1		1	0	1	3	3	2	1	2

第1日(5月27日) 庚申山総合公園多目的広場 ... M. N. O. Pブロック

Mブロック (勝点:勝ち3点、引き分け1点、負け0点)

	FC玉村	FC チベッタ	高崎中央スポーツ少年団	勝	分	負	勝点	得点	失点	得失点	順位
FC玉村		× 0-10	× 1-2	0	0	2	0	1	12	-11	3
FC チベッタ	○ 10-0		○ 7-0	2	0	0	6	17	0	17	1
高崎中央スポーツ少年団	○ 2-1	× 0-7		1	0	1	3	2	8	-6	2

Nブロック (勝点:勝ち3点、引き分け1点、負け0点)

	ジェダリスト	FC藤岡	ゴラッソ高崎FC	勝	分	負	勝点	得点	失点	得失点	順位
ジェダリスト		○ 3-0	○ 5-0	2	0	0	6	8	0	8	1
FC藤岡	× 0-3		× 0-3	0	0	2	0	0	6	-6	3
ゴラッソ高崎FC	× 0-5	○ 3-0		1	0	1	3	3	5	-2	2

Oブロック (勝点:勝ち3点、引き分け1点、負け0点)

	堤ヶ岡サッカークラブ	芝根リルスター	深谷サッカースポーツ少年団	勝	分	負	勝点	得点	失点	得失点	順位
堤ヶ岡サッカークラブ		× 1-4	× 1-6	0	0	2	0	2	10	-8	3
芝根リルスター	○ 4-1		○ 3-1	2	0	0	6	7	2	5	1
深谷サッカースポーツ少年団	○ 6-1	× 1-3		1	0	1	3	7	4	3	2

Pブロック (勝点:勝ち3点、引き分け1点、負け0点)

	渋川MILAN	美九里FC	高崎FCイーグル	勝	分	負	勝点	得点	失点	得失点	順位
渋川MILAN		× 1-4	× 1-8	0	0	2	0	2	12	-10	3
美九里FC	○ 4-1		○ 3-1	2	0	0	6	7	2	5	1
高崎FCイーグル	○ 8-1	× 1-3		1	0	1	3	9	5	4	2

第1日(5月27日) 浄法寺グラウンド Q. R. S. Tブロック

Qブロック

(勝点:勝ち3点、引き分け1点、負け0点)

	新田少年サッカースクール	JOINUS FC	FC長野	勝	分	負	勝点	得点	失点	得失点	順位
新田少年サッカースクール		○ 2-1	△ 0-0	1	1	0	4	2	1	1	1
JOINUS FC	× 0-2		○ 3-1	1	0	1	3	4	3	1	2
FC長野	△ 0-0	× 1-3		0	1	0	1	1	3	-2	3

Rブロック

(勝点:勝ち3点、引き分け1点、負け0点)

	高崎エヴォリスタ	おにしデビルス	FC GLAUX	勝	分	負	勝点	得点	失点	得失点	順位
高崎エヴォリスタ		○ 2-0	× 0-2	1	0	1	3	2	2	0	2
おにしデビルス	× 0-2		△ 1-1	0	1	1	1	1	3	-2	3
FC GLAUX	× 0-2	△ 1-1		1	1	0	4	3	1	2	1

Sブロック

(勝点:勝ち3点、引き分け1点、負け0点)

	本庄西サッカースポーツ少年団	片岡小SSS	カブラJFC	勝	分	負	勝点	得点	失点	得失点	順位
本庄西サッカースポーツ少年団		× 0-2	× 0-8	0	0	2	0	0	10	-10	3
片岡小SSS	○ 2-0		× 0-1	1	0	1	3	2	1	1	2
カブラJFC	○ 8-0	○ 1-0		2	0	0	6	9	0	9	1

Tブロック

(勝点:勝ち3点、引き分け1点、負け0点)

	榛東JSC	高崎西FC	GKFユナイテッド	勝	分	負	勝点	得点	失点	得失点	順位
榛東JSC		× 0-5	× 0-6	0	0	2	0	0	11	-11	3
高崎西FC	○ 5-0		○ 3-0	2	0	0	6	8	0	8	1
GKFユナイテッド	○ 6-0	× 0-3		1	0	1	3	6	3	3	2

第1日(5月27日) 吉井総合グラウンド …… U. V. W. Xブロック

Uブロック

(勝点:勝ち3点、引き分け1点、負け0点)

	前橋ジュニア	前橋芳賀SC	FC前橋南	勝	分	負	勝点	得点	失点	得失点	順位
前橋ジュニア		○ 10-0	○ 6-0	2	0	0	6	16	0	16	1
前橋芳賀SC	× 0-10		△ 2-2	0	1	1	1	2	12	-10	3
FC前橋南	× 0-6	△ 2-2		0	1	1	1	2	8	-6	2

Vブロック

(勝点:勝ち3点、引き分け1点、負け0点)

	本庄南サッカークラブ	上里FC	吉井JP	勝	分	負	勝点	得点	失点	得失点	順位
本庄南サッカークラブ		△ 1-1	× 1-3	0	1	1	1	2	4	-2	3
上里FC	△ 1-1		△ 3-3	0	2	0	2	4	4	0	2
吉井JP	○ 3-1	△ 3-3		1	1	0	4	6	4	2	1

Wブロック

(勝点:勝ち3点、引き分け1点、負け0点)

	赤堀SCジュニア	本庄中央SC	インテルナショナル前橋FC	勝	分	負	勝点	得点	失点	得失点	順位
赤堀SCジュニア		○ 1-0	× 0-6	1	0	1	3	1	6	-5	2
本庄中央SC	× 0-1		× 0-4	0	0	0	0	0	5	-5	3
インテルナショナル前橋FC	○ 6-0	○ 4-0		2	0	0	6	10	0	10	1

Xブロック

(勝点:勝ち3点、引き分け1点、負け0点)

	沼田サッカークラブ	FCブルーストライカーズ	FC太田城西	勝	分	負	勝点	得点	失点	得失点	順位
沼田サッカークラブ		× 0-3	× 2-3	0	0	2	0	2	6	-4	3
FCブルーストライカーズ	○ 3-0		○ 3-1	2	0	0	6	6	1	5	1
FC太田城西	○ 3-2	× 1-3		1	0	1	3	4	5	-1	2

第2日(5月28日) 藤岡陸上競技場

1位ブロック

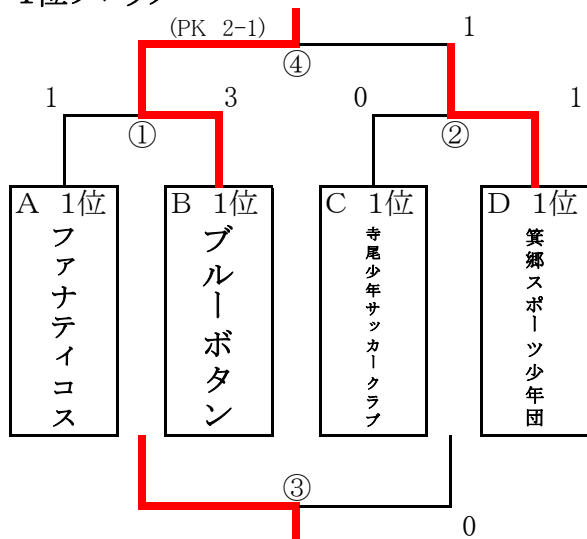

藤岡陸上競技場 Aコート

時間		R
9:30	⑨	①
10:15	①	⑨
11:00	②	⑫
11:45	⑫	②
12:30	③	④
13:15	④	③

2位ブロック

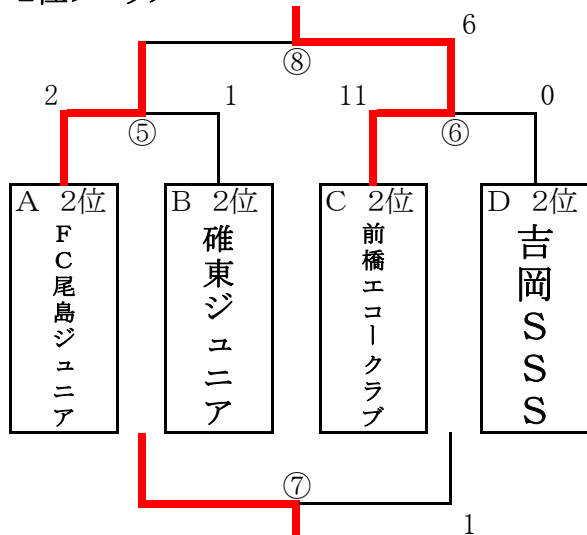

藤岡陸上競技場 Bコート

時間		R
9:30	⑩	⑤
10:15	⑤	⑩
11:00	⑥	⑪
11:45	⑪	⑥
12:30	⑦	⑧
13:15	⑧	⑦

3位ブロック

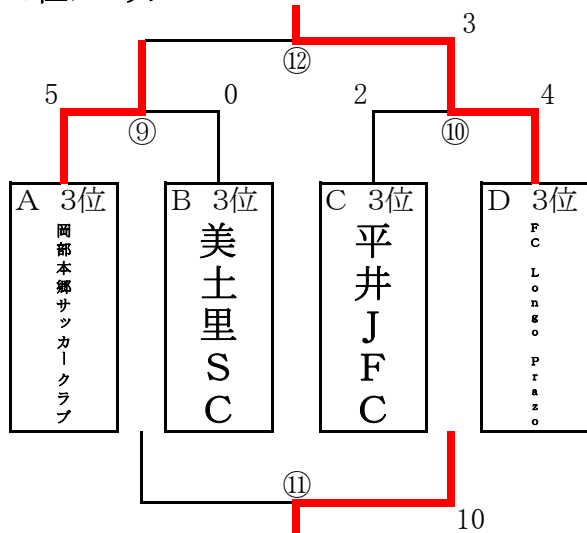

第2日(5月28日)

1位②ブロック

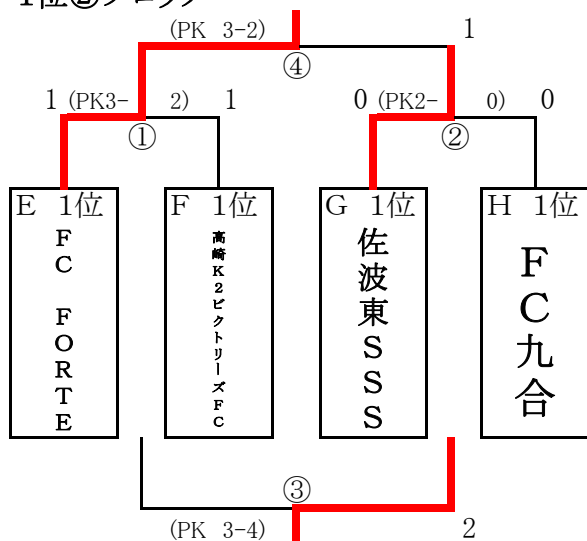

烏川緑地サッカー場 Aコート

時間		R
9:30	⑨	①
10:15	①	⑨
11:00	②	⑫
11:45	⑫	②
12:30	③	④
13:15	④	③

2位②ブロック

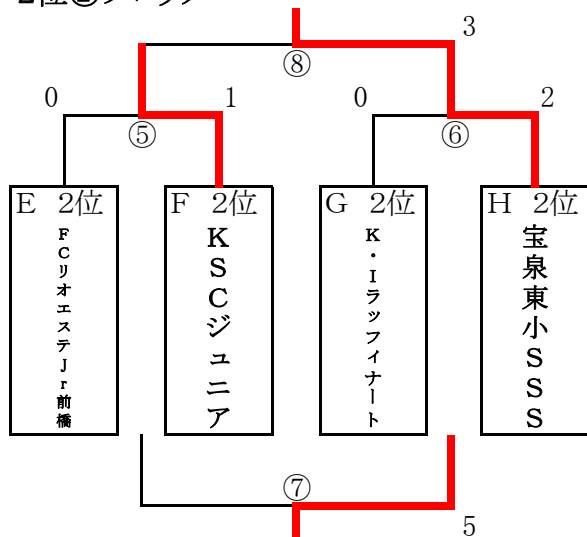

烏川緑地サッカー場 Bコート

時間		R
9:30	⑩	⑤
10:15	⑤	⑩
11:00	⑥	⑪
11:45	⑪	⑥
12:30	⑦	⑧
13:15	⑧	⑦

3位②ブロック

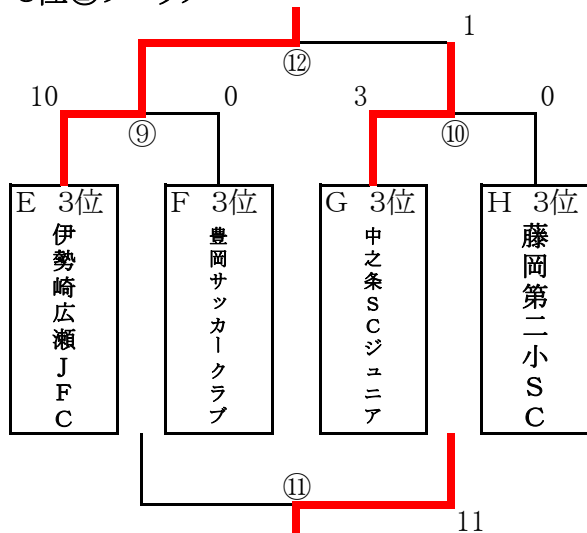

第2日(5月28日)

1位③ブロック

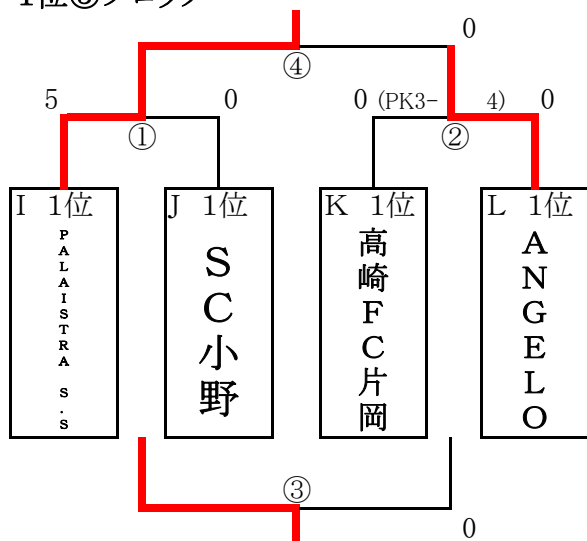

烏川緑地スポーツ広場 Aコート

時間		R
9:30	⑨	①
10:15	①	⑨
11:00	②	⑫
11:45	⑫	②
12:30	③	④
13:15	④	③

2位③ブロック

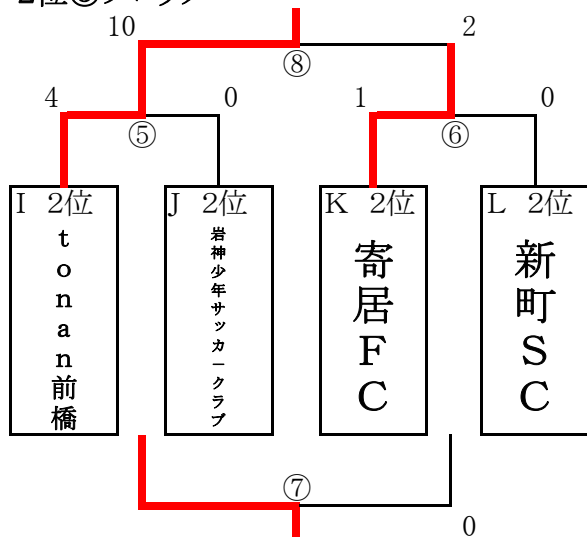

烏川緑地スポーツ広場 Bコート

時間		R
9:30	⑩	⑤
10:15	⑤	⑩
11:00	⑥	⑪
11:45	⑪	⑥
12:30	⑦	⑧
13:15	⑧	⑦

3位③ブロック

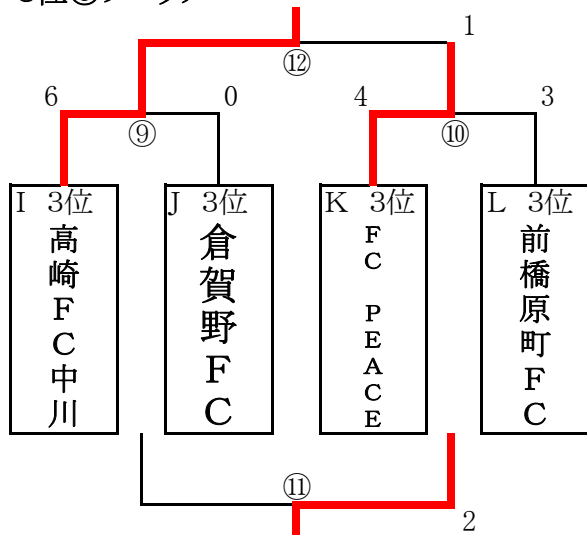

第2日(5月28日)

1位④ブロック

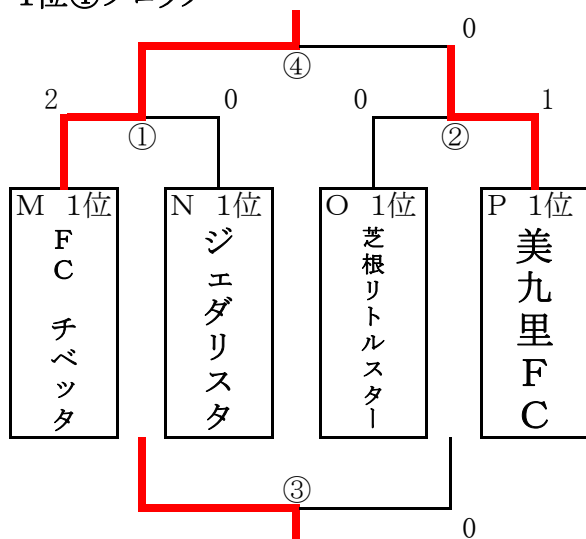

2位④ブロック

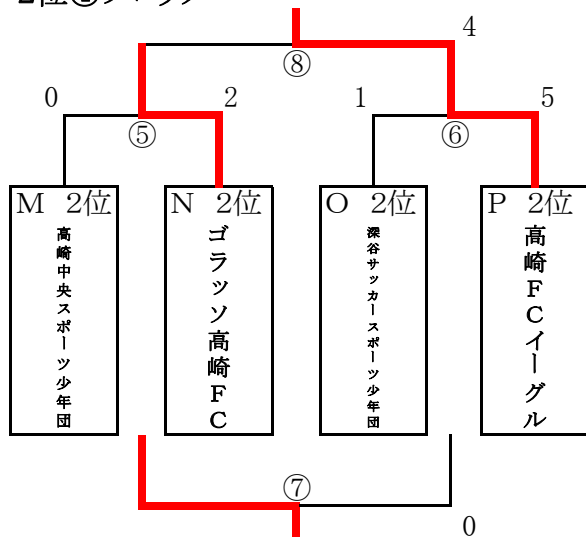

3位④ブロック

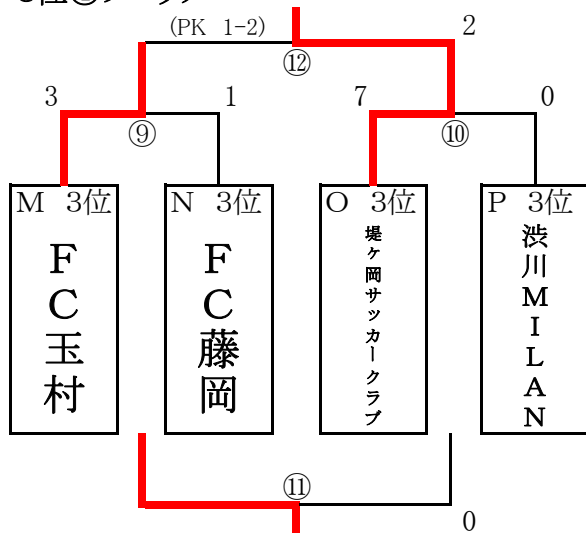

庚申山総合公園多目的広場 Aコート

時間		R
9:30	⑨	①
10:15	①	⑨
11:00	②	⑫
11:45	⑫	②
12:30	③	④
13:15	④	③

庚申山総合公園多目的広場 Bコート

時間		R
9:30	⑩	⑤
10:15	⑤	⑩
11:00	⑥	⑪
11:45	⑪	⑥
12:30	⑦	⑧
13:15	⑧	⑦

第2日(5月28日)

1位③ブロック

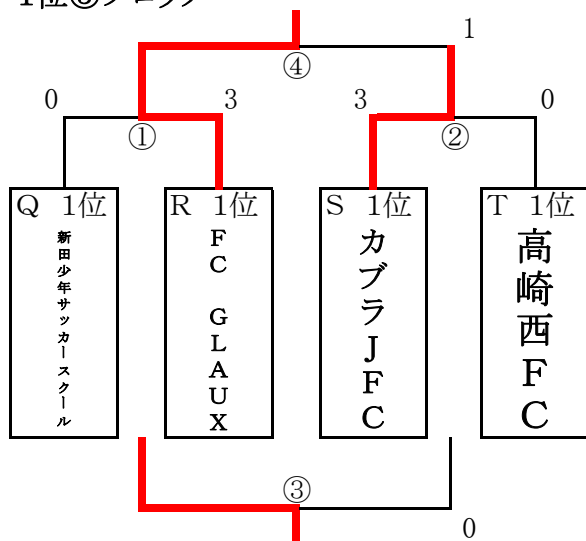

浄法寺グラウンド Aコート

時間		R
9:30	⑨	①
10:15	①	⑨
11:00	②	⑫
11:45	⑫	②
12:30	③	④
13:15	④	③

2位③ブロック

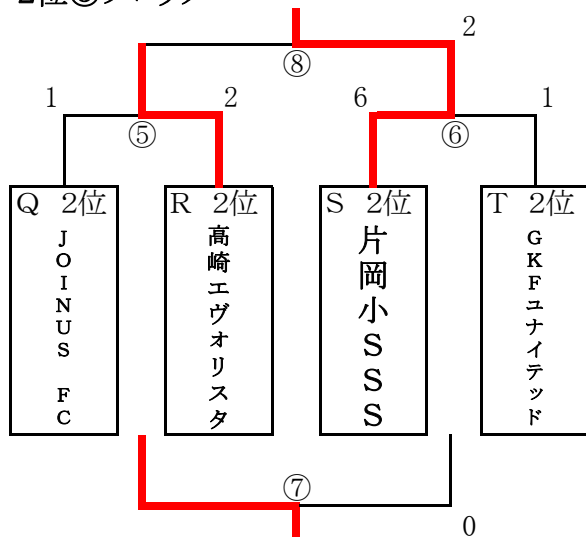

浄法寺グラウンド Bコート

時間		R
9:30	⑩	⑤
10:15	⑤	⑩
11:00	⑥	⑪
11:45	⑪	⑥
12:30	⑦	⑧
13:15	⑧	⑦

3位③ブロック

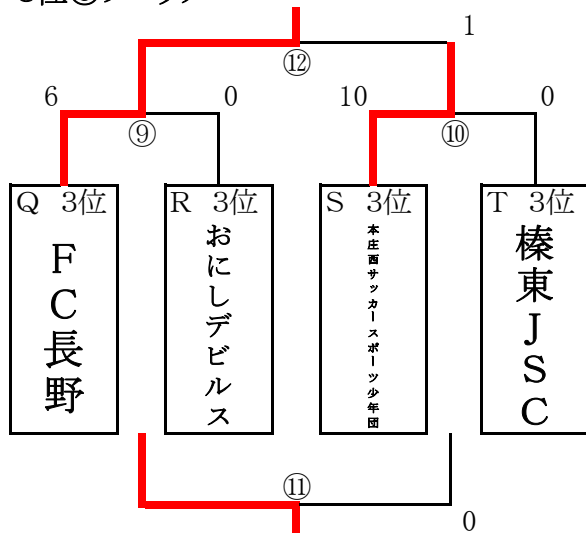

第2日(5月28日)

1位④ブロック

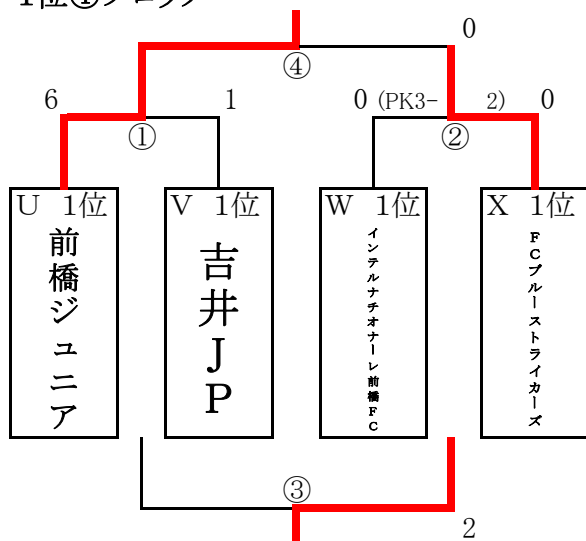

吉井総合グラウンド Aコート

時間		R
9:30	⑨	①
10:15	①	⑨
11:00	②	⑫
11:45	⑫	②
12:30	③	④
13:15	④	③

2位④ブロック

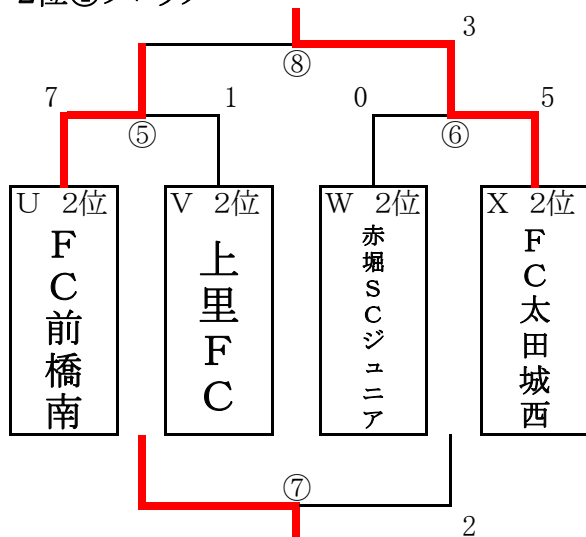

吉井総合グラウンド Bコート

時間		R
9:30	⑩	⑤
10:15	⑤	⑩
11:00	⑥	⑪
11:45	⑪	⑥
12:30	⑦	⑧
13:15	⑧	⑦

3位④ブロック

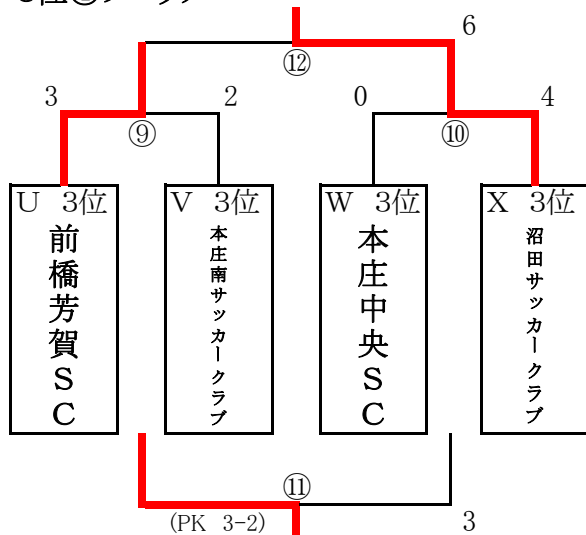

会場	藤岡陸上競技場														
チーム名	1日目戦績					2日目戦績					2日間の勝点	2日間の総得点	2日間の総失点	2日間の得失点差	トーナメント順位
	勝	分	負	得点	失点	勝	分	負	得点	失点					
ファナティコス	2	0	0	19	0	1	0	1	3	3	9	22	3	19	3
岡部本郷サッカークラブ	0	0	2	2	12	1	0	1	6	3	3	8	15	-7	10
FC尾島ジュニア	1	0	1	3	12	1	0	1	3	7	6	6	19	-13	6
ブルーボタン	2	0	0	20	0	1	1	0	4	2	10	24	2	22	1
美土里SC	0	0	2	0	20	0	0	2	0	15	0	0	35	-35	12
碓東ジュニア	1	0	1	8	8	1	0	1	4	2	6	12	10	2	7
寺尾少年サッカークラブ	2	0	0	9	1	0	0	2	0	3	6	9	4	5	4
前橋エコークラブ	1	0	1	5	6	2	0	0	17	1	9	22	7	15	5
平井JFC	0	0	2	2	9	1	0	1	12	4	3	14	13	1	11
箕郷スポーツ少年団	2	0	0	16	0	1	1	0	2	1	10	18	1	17	2
吉岡SSS	0	1	1	5	12	0	0	2	1	14	1	6	26	-20	8
FC Longo Prazo	0	1	1	5	14	2	0	0	7	1	7	12	15	-3	9

*2日目の戦績でPK勝ち及びPK負けは引分け扱いにしてください

会場	鳥川サッカー場														
チーム名	1日目戦績					2日目戦績					2日間の勝点	2日間の総得点	2日間の総失点	2日間の得失点差	トーナメント順位
	勝	分	負	得点	失点	勝	分	負	得点	失点					
FC FORTE	1	1	0	2	1	0	2	0	2	2	6	4	3	1	1
FCリオエステJr前橋	0	2	0	1	1	0	0	2	1	4	2	2	5	-3	8
伊勢崎広瀬JFC	0	1	1	2	3	2	0	0	13	1	7	15	4	11	9
高崎K2ビクトリーズFC	2	0	0	21	0	0	2	0	3	3	8	24	3	21	4
KSCジュニア	1	1	0	13	1	1	0	1	2	3	7	15	4	11	6
豊岡サッカークラブ	0	0	2	0	33	0	0	2	1	21	0	1	54	-53	12
佐波東SSS	2	0	0	4	2	0	0	2	1	1	6	5	3	2	2
中之条SCジュニア	0	0	2	1	5	1	1	0	4	3	4	5	8	-3	10
K・Iラフフィナート	1	0	1	4	2	1	1	0	5	2	7	9	4	5	7
宝泉東小SSS	1	0	1	3	5	2	0	0	5	1	9	8	6	2	5
FC九合	2	0	0	13	1	0	1	1	2	2	7	15	3	12	3
藤岡第二小SC	0	0	2	0	13	1	0	1	11	4	3	11	17	-6	11

*2日目の戦績でPK勝ち及びPK負けは引分け扱いにしてください

会場	烏川緑地広場														
チーム名	1日目戦績					2日目戦績					2日間の勝点	2日間の総得点	2日間の総失点	2日間の得点差	トーナメント順位
	勝	分	負	得点	失点	勝	分	負	得点	失点					
tonan前橋	1	0	1	4	2	2	0	0	14	2	9	18	4	14	5
PALAISTRA S. S	2	0	0	15	1	2	0	0	11	0	12	26	1	25	1
高崎FC中川	0	0	2	0	16	2	0	0	11	1	6	11	17	-6	9
岩神少年サッカークラブ	1	1	0	14	2	1	0	1	5	4	7	19	6	13	7
SC小野	1	1	0	18	2	1	0	1	6	5	7	24	7	17	3
倉賀野FC	0	0	2	0	28	0	0	2	0	8	0	0	36	-36	12
FC PEACE	0	0	2	2	12	1	0	1	5	5	3	7	17	-10	10
高崎FC片岡	2	0	0	9	2	0	1	1	0	6	7	9	8	1	4
寄居FC	1	0	1	3	4	1	0	1	3	10	6	6	14	-8	6
前橋原町FC	0	0	2	0	5	1	0	1	5	4	3	5	9	-4	11
ANGELO	2	0	0	3	0	0	1	1	0	6	7	3	6	-3	2
新町SC	1	0	1	3	1	0	0	2	0	6	3	3	7	-4	8

*2日目の戦績でPK勝ち及びPK負けは引分け扱いにしてください

会場	庚申山サッカー場														
チーム名	1日目戦績					2日目戦績					2日間の勝点	2日間の総得点	2日間の総失点	2日間の得点差	トーナメント順位
	勝	分	負	得点	失点	勝	分	負	得点	失点					
FC玉村	0	0	2	1	12	1	1	0	5	3	4	6	15	-9	10
FC チベッタ	2	0	0	17	0	2	0	0	7	0	12	24	0	24	1
高崎中央スポーツ少年団	1	0	1	2	8	1	0	1	2	2	6	4	10	-6	7
ジェダリスタ	2	0	0	8	0	1	0	1	1	2	9	9	2	7	3
FC藤岡	0	0	2	0	6	1	0	1	8	3	3	8	9	-1	11
ゴラッソ高崎FC	1	0	1	3	5	1	0	1	2	4	6	5	9	-4	6
堤ヶ岡サッカークラブ	0	0	2	2	10	1	1	0	9	2	4	11	12	-1	9
芝根リトルスター	2	0	0	7	2	0	0	2	0	2	6	7	4	3	4
深谷サッカースポーツ少年団	1	0	1	7	4	0	0	2		7	3	7	11	-4	8
渋川MILAN	0	0	2	2	12	0	0	2	0	14	0	2	26	-24	12
美九里FC	2	0	0	7	2	1	0	1	1	5	9	8	7	1	2
高崎FCイーグル	1	0	1	9	4	2	0	0	9	1	9	18	5	13	5

*2日目の戦績でPK勝ち及びPK負けは引分け扱いにしてください

会場	浄法寺サッカー場														
チーム名	1日目戦績					2日目戦績					2日間の勝点	2日間の総得点	2日間の総失点	2日間の得失点差	トーナメント順位
	勝	分	負	得点	失点	勝	分	負	得点	失点					
新田少年サッカースクール	1	1	0	2	1	1	0	1	3	3	7	5	4	1	3
JOINUS FC	1	0	1	4	3	1	0	1	6	2	6	10	5	5	7
FC長野	0	1	1	1	3	2	0	0	12	1	7	13	4	9	9
高崎エヴォリスタ	1	0	1	2	2	1	0	1	3	3	6	5	5	0	6
おにしデビルス	0	1	1	1	3	1	0	1	6	6	4	7	9	-2	11
FC GLAUX	1	1	0	3	1	2	0	0	5	1	10	8	2	6	1
本庄西サッカースポーツ少年団	0	0	2	0	10	1	0	1	11	6	3	11	16	-5	10
片岡小SSS	1	0	1	2	1	2	0	0	8	2	9	10	3	7	5
カブラJFC	2	0	0	9	0	1	0	1	4	2	9	13	2	11	2
榛東JSC	0	0	2	0	11	0	0	2	0	16	0	0	27	-27	12
高崎西FC	2	0	0	8	0	0	0	2	0	6	6	8	6	2	4
GKFユナイテッド	1	0	1	6	3	0	0	2	1	11	3	7	14	-7	8

*2日目の戦績でPK勝ち及びPK負けは引分け扱いにしてください

会場	吉井総合グラウンド														
チーム名	1日目戦績					2日目戦績					2日間の勝点	2日間の総得点	2日間の総失点	2日間の得失点差	トーナメント順位
	勝	分	負	得点	失点	勝	分	負	得点	失点					
前橋ジュニア	2	0	0	16	0	2	0	0	13	1	12	29	1	28	1
前橋芳賀SC	0	1	1	2	12	1	0	1	5	8	4	7	20	-13	10
FC前橋南	0	1	1	2	8	1	0	1	8	4	4	10	12	-2	6
本庄南サッカークラブ	0	1	1	2	4		1	1	5	6	2	7	10	-3	11
上里FC	0	2	0	4	4	1	0	1	4	9	5	8	13	-5	7
吉井JP	1	1	0	6	4	0	0	2	1	8	4	7	12	-5	4
赤堀SCジュニア	1	0	1	1	6	0	0	2	2	8	3	3	14	-11	8
本庄中央SC	0	0	2	0	5	0	1	1	3	7	1	3	12	-9	12
インテルナチオナーレ前橋FC	2	0		10	0	1	1	0	2	0	10	12	0	12	3
沼田サッカークラブ	0	0	2	2	6	2	0	0	10	2	6	12	8	4	9
FCブルーストライカーズ	2	0		6	1	1	1	0	0	7	10	6	8	-2	2
FC太田城西	1	0	1	4	5	2	0	0	8	1	9	12	6	6	5

*2日目の戦績でPK勝ち及びPK負けは引分け扱いにしてください

会場		1位決定トーナメント組合せ用順位												
チーム名	1日目戦績					2日目戦績					1日目・2日目戦績			順位
	勝	分	負	得点	失点	勝	分	負	得点	失点	勝ち点	得失点	得点	
ブルーボタン	2	0	0	20	0	1	1	0	4	2	10	22	24	4
FC FORTE	1	1	0	2	1	0	2	0	2	2	6	1	4	6
PALAISTRA S. S	2	0	0	15	1	2	0	0	11	0	12	25	26	2
FC チベッタ	2	0	0	17	0	2	0	0	7	0	12	24	24	3
FC GLAUX	1	1	0	3	1	2	0	0	5	1	10	6	8	5
前橋ジュニア	2	0	0	16	0	2	0	0	13	1	12	28	29	1

会場		7位トーナメント組合せ用順位												
チーム名	1日目戦績					2日目戦績					1日目・2日目戦績			順位
	勝	分	負	得点	失点	勝	分	負	得点	失点	勝ち点	得失点	得点	
箕郷スポーツ少年団	2	0	0	16	0	1	1	0	2	1	10	17	18	1
佐波東SSS	2	0	0	4	2	0	0	2	1	1	6	2	5	6
ANGELO	2	0	0	3	0	0	1	1	0	6	7	-3	3	5
美九里FC	2	0	0	7	2	1	0	1	1	5	9	1	8	4
カブラJFC	2	0	0	9	0	1	0	1	4	2	9	11	13	3
FCブルーストライカーズ	2	0	0	6	1	1	1	0	0	7	10	-2	6	2

会場		13位トーナメント組合せ用順位												
チーム名	1日目戦績					2日目戦績					1日目・2日目戦績			順位
	勝	分	負	得点	失点	勝	分	負	得点	失点	勝ち点	得失点	得点	
ファナティコス	2	0	0	19	0	1	0	1	3	3	9	19	22	2
FC九合	2	0	0	13	1	0	1	1	2	2	7	12	15	5
SC小野	1	1	0	18	2	1	0	1	6	5	7	17	24	4
ジェダリスタ	2	0	0	8	0	1	0	1	1	2	9	7	9	3
新田少年サッカースクール	1	1	0	2	1	1	0	1	3	3	7	1	5	6
インテルナチオナーレ前橋FC	2	0	0	10	0	1	1	0	2	0	10	12	12	1

会場		19位トーナメント組合せ用順位												
チーム名	1日目戦績					2日目戦績					1日目・2日目戦績			順位
	勝	分	負	得点	失点	勝	分	負	得点	失点	勝ち点	得失点	得点	
寺尾少年サッカークラブ	2	0	0	9	1	0	0	2	0	3	6	5	9	3
高崎K2ビクトリーズFC	2	0	0	21	0	0	2	0	3	3	8	21	24	1
高崎FC片岡	2	0	0	9	2	0	1	1	0	6	7	1	9	2
芝根リトルスター	2	0	0	7	2	0	0	2	0	2	6	3	7	4
高崎西FC	2	0	0	8	0	0	0	2	0	6	6	2	8	5
吉井JP	1	1	0	6	4	0	0	2	1	8	4	-5	7	6

		25位トーナメント組合せ用順位												
チーム名	1日目戦績					2日目戦績					1日目・2日目戦績			順位
	勝	分	負	得点	失点	勝	分	負	得点	失点	勝ち点	得失点	得点	
前橋エコークラブ	1	0	1	5	6	2	0	0	17	1	9	15	22	1
宝泉東小SSS	1	0	1	3	5	2	0	0	5	1	9	2	8	6
tonan前橋	1	0	1	4	2	2	0	0	14	2	9	14	18	2
高崎FCイーグル	1	0	1	9	4	2	0	0	9	1	9	13	18	3
片岡小SSS	1	0	1	2	1	2	0	0	8	2	9	7	10	4
FC太田城西	1	0	1	4	5	2	0	0	8	1	9	6	12	5

		31位トーナメント組合せ用順位												
チーム名	1日目戦績					2日目戦績					1日目・2日目戦績			順位
	勝	分	負	得点	失点	勝	分	負	得点	失点	勝ち点	得失点	得点	
FC尾島ジュニア	1	0	1	3	12	1	0	1	3	7	6	-13	6	5
KSCジュニア	1	1	0	13	1	1	0	1	2	3	7	11	15	1
寄居FC	1	0	1	3	4	1	0	1	3	10	6	-8	6	4
ゴラツ高崎FC	1	0	1	3	5	1	0	1	2	4	6	-4	5	3
高崎エヴォリスタ	1	0	1	2	2	1	0	1	3	3	6	0	5	2
FC前橋南	0	1	1	2	8	1	0	1	8	4	4	-2	10	6

		37位トーナメント組合せ用順位												
チーム名	1日目戦績					2日目戦績					1日目・2日目戦績			順位
	勝	分	負	得点	失点	勝	分	負	得点	失点	勝ち点	得失点	得点	
碓東ジュニア	1	0	1	8	8	1	0	1	4	2	6	2	12	4
K・Iラッフィナート	1	0	1	4	2	1	1	0	5	2	7	5	9	2
岩神少年サッカークラブ	1	1	0	14	2	1	0	1	5	4	7	13	19	1
高崎中央スポーツ少年団	1	0	1	2	8	1	0	1	2	2	6	-6	4	5
JOINUS FC	1	0	1	4	3	1	0	1	6	2	6	5	10	3
上里FC	0	2	0	4	4	1	0	1	4	9	5	-5	8	6

		43位トーナメント組合せ用順位												
チーム名	1日目戦績					2日目戦績					1日目・2日目戦績			順位
	勝	分	負	得点	失点	勝	分	負	得点	失点	勝ち点	得失点	得点	
吉岡SSS	0	1	1	5	12	0	0	2	1	14	1	-20	6	6
FCリオエステJr前橋	0	2	0	1	1	0	0	2	1	4	2	-3	2	5
新町SC	1	0	1	3	1	0	0	2	0	6	3	-4	3	2
深谷サッカースポーツ少年団	1	0	1	7	4	0	0	2	0	7	3	-4	7	1
GKFユナイテッド	1	0	1	6	3	0	0	2	1	11	3	-7	7	3
赤堀SCジュニア	1	0	1	1	6	0	0	2	2	8	3	-11	3	4

会場	48位トーナメント組合せ用順位													
チーム名	1日目戦績					2日目戦績					1日目・2日目戦績			順位
	勝	分	負	得点	失点	勝	分	負	得点	失点	勝ち点	得失点	得点	
FC Longo Prazo	0	1	1	5	14	2	0	0	7	1	7	-3	12	3
伊勢崎広瀬JFC	0	1	1	2	3	2	0	0	13	1	7	11	15	1
高崎FC中川	0	0	2	0	16	2	0	0	11	1	6	-6	11	5
堤ヶ岡サッカークラブ	0	0	2	2	10	1	1	0	9	2	4	-1	11	6
FC長野	0	1	1	1	3	2	0	0	12	1	7	9	13	2
沼田サッカークラブ	0	0	2	2	6	2	0	0	10	2	6	4	12	4

会場	55位トーナメント組合せ用順位													
チーム名	1日目戦績					2日目戦績					1日目・2日目戦績			順位
	勝	分	負	得点	失点	勝	分	負	得点	失点	勝ち点	得失点	得点	
岡部本郷サッカークラブ	0	0	2	2	12	1	0	1	6	3	3	-7	8	5
中之条SCジュニア	0	0	2	1	5	1	1	0	4	3	4	-3	5	1
FC PEACE	0	0	2	2	12	1	0	1	5	5	3	-10	7	6
FC玉村	0	0	2	1	12	1	1	0	5	3	4	-9	6	2
本庄西サッカースポーツ少年団	0	0	2	0	10	1	0	1	11	6	3	-5	11	4
前橋芳賀SC	0	1	1	2	12	1	0	1	5	8	4	-13	7	3

会場	61位トーナメント組合せ用順位													
チーム名	1日目戦績					2日目戦績					1日目・2日目戦績			順位
	勝	分	負	得点	失点	勝	分	負	得点	失点	勝ち点	得失点	得点	
平井JFC	0	0	2	2	9	1	0	1	12	4	3	1	14	2
藤岡第二小SC	0	0	2	0	13	1	0	1	11	4	3	-6	11	5
前橋原町FC	0	0	2	0	5	1	0	1	5	4	3	-4	5	4
FC藤岡	0	0	2	0	6	1	0	1	8	3	3	-1	8	3
おにしデビルス	0	1	1	1	3	1	0	1	6	6	4	-2	7	1
本庄南サッカークラブ	0	1	1	2	4	0	1	1	5	6	2	-3	7	6

会場	67位トーナメント組合せ用順位													
チーム名	1日目戦績					2日目戦績					1日目・2日目戦績			順位
	勝	分	負	得点	失点	勝	分	負	得点	失点	勝ち点	得失点	得点	
美土里SC	0	0	2	0	20	0	0	2	0	15	0	-35	0	4
豊岡サッカークラブ	0	0	2	0	33	0	0	2	1	21	0	-53	1	6
倉賀野FC	0	0	2	0	28	0	0	2	0	8	0	-36	0	5
渋川MILAN	0	0	2	2	12	0	0	2	0	14	0	-24	2	2
榛東JSC	0	0	2	0	11	0	0	2	0	16	0	-27	0	3
本庄中央SC	0	0	2	0	5	0	1	1	3	7	1	-9	3	1

第3日(6月17日)

1位決定トーナメント

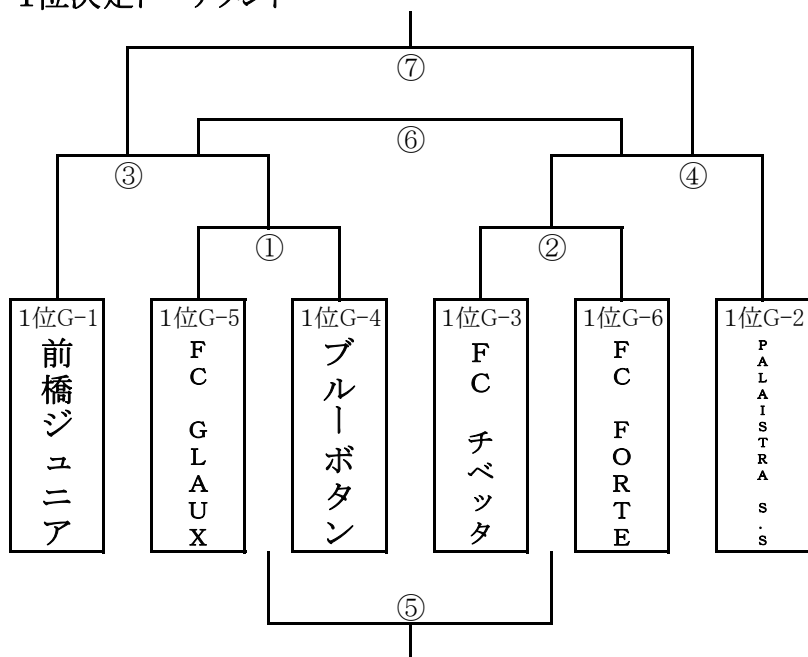

藤岡陸上競技場 Aコート

時間		R
9:00	①	②
9:45	②	①
10:30	③	④
11:15	④	③
12:00	⑤	⑦
12:45	⑥	協会 ⑤
13:30	⑦	協会 ⑥

*各会場の1位 6チームを1日目、2日目の戦績を元に上記の枠に振り分ける

7位～12位決定トーナメント

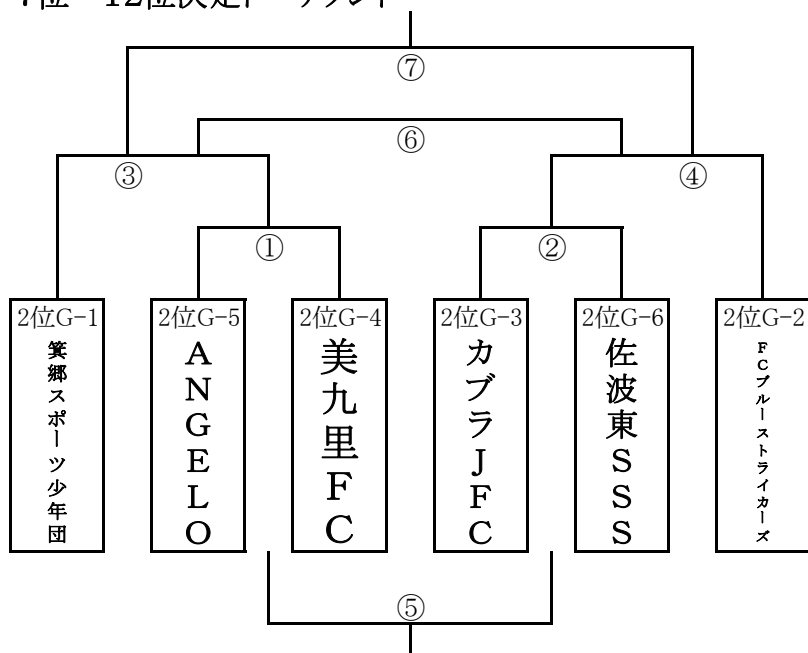

藤岡陸上競技場 Bコート

時間		R
9:00	①	②
9:45	②	①
10:30	③	④
11:15	④	③
12:00	⑤	⑦
12:45	⑥	⑤
13:30	⑦	⑥

*各会場の2位 6チームを1日目、2日目の戦績を元に上記の枠に振り分ける

第3日(6月17日)

13位～18位決定トーナメント

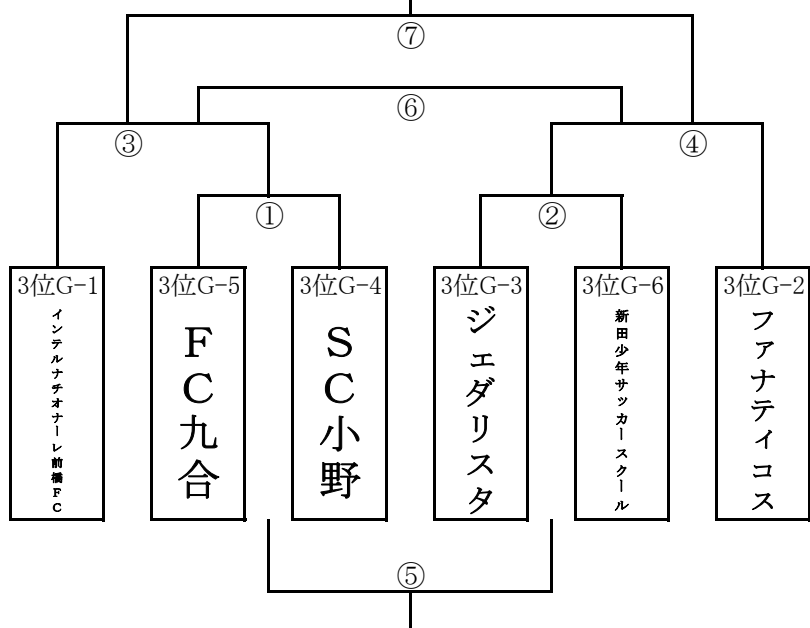

烏川緑地サッカー場 Aコート

時間		R
9:00	①	②
9:45	②	①
10:30	③	④
11:15	④	③
12:00	⑤	⑦
12:45	⑥	⑤
13:30	⑦	⑥

*各会場の3位 6チームを1日目、2日目の戦績を元に上記の枠に振り分ける

19位～24位決定トーナメント

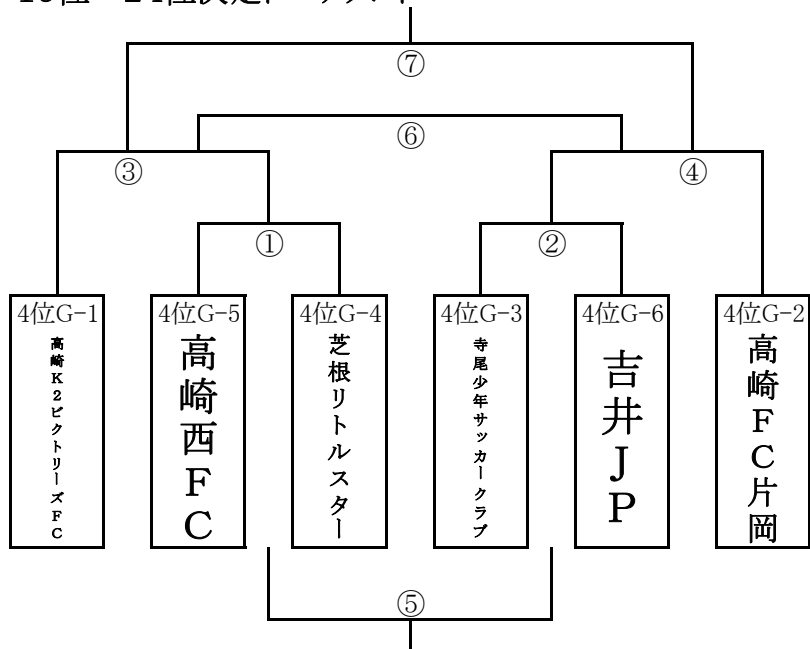

烏川緑地サッカー場 Bコート

時間		R
9:00	①	②
9:45	②	①
10:30	③	④
11:15	④	③
12:00	⑤	⑦
12:45	⑥	⑤
13:30	⑦	⑥

*各会場の4位 6チームを1日目、2日目の戦績を元に上記の枠に振り分ける

第3日(6月17日)

25位～30位決定トーナメント

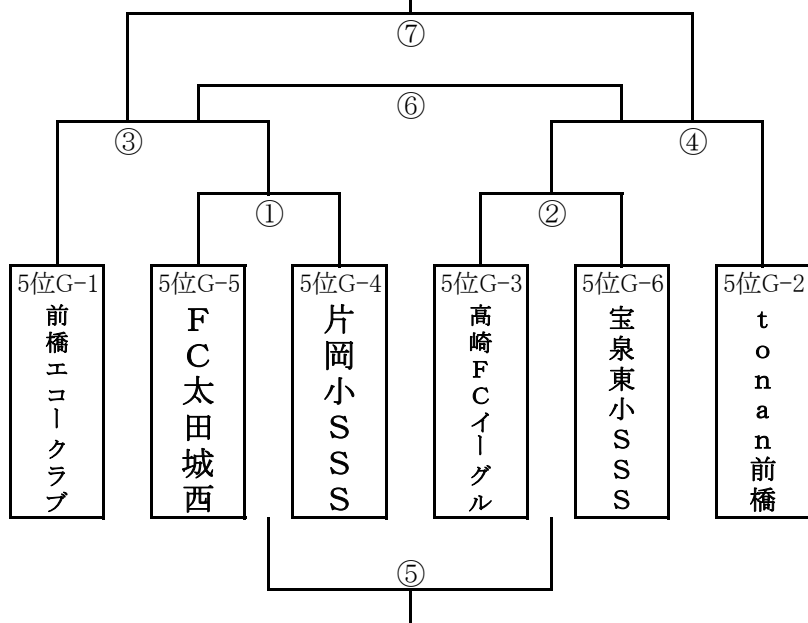

烏川緑地スポーツ広場 Aコート

時間		R
9:00	①	②
9:45	②	①
10:30	③	④
11:15	④	③
12:00	⑤	⑦
12:45	⑥	⑤
13:30	⑦	⑥

*各会場の5位 6チームを1日目、2日目の戦績を元に上記の枠に振り分ける

31位～36位決定トーナメント

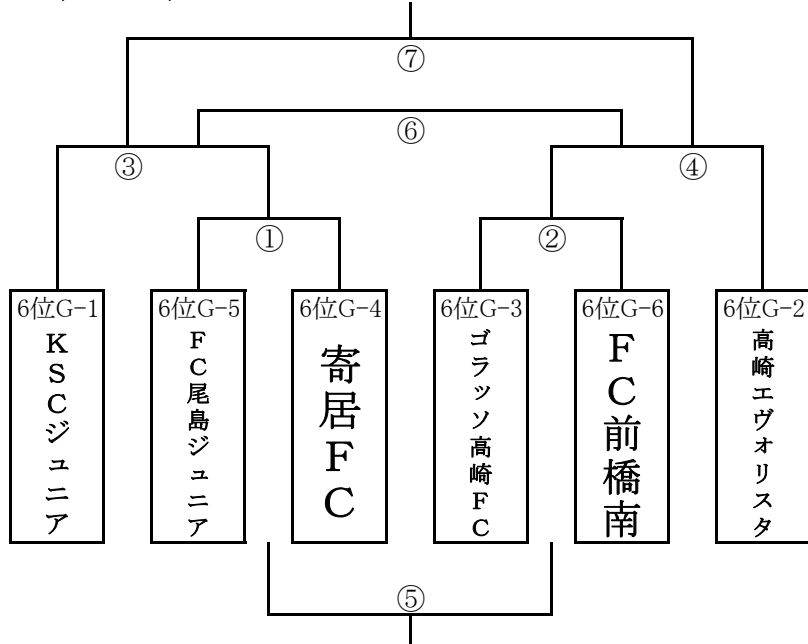

烏川緑地スポーツ広場 Bコート

時間		R
9:00	①	②
9:45	②	①
10:30	③	④
11:15	④	③
12:00	⑤	⑦
12:45	⑥	⑤
13:30	⑦	⑥

*各会場の6位 6チームを1日目、2日目の戦績を元に上記の枠に振り分ける

第3日(6月17日)

37位～42位決定トーナメント

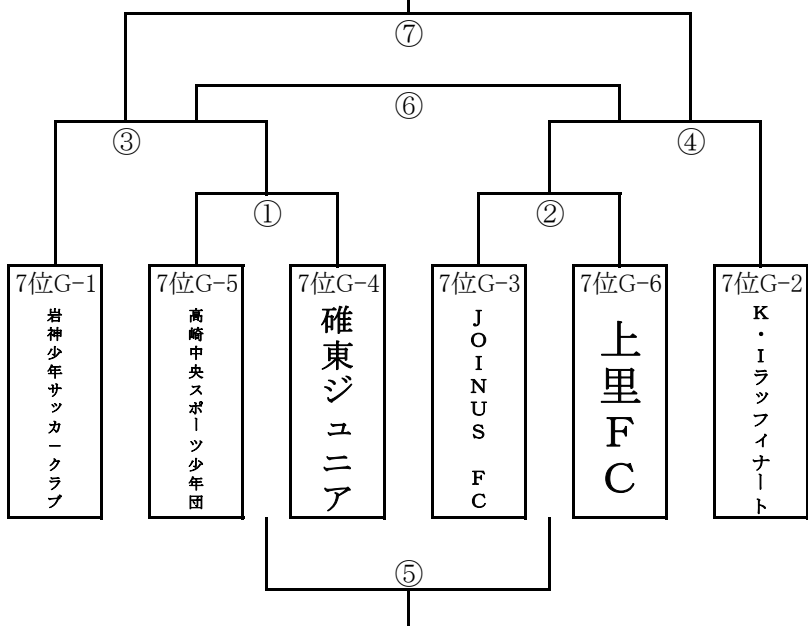

庚申山総合公園多目的広場 Aコート

時間		R
9:00	①	②
9:45	②	①
10:30	③	④
11:15	④	③
12:00	⑤	⑦
12:45	⑥	⑤
13:30	⑦	⑥

*各会場の7位 6チームを1日目、2日目の戦績を元に上記の枠に振り分ける

43位～48位決定トーナメント

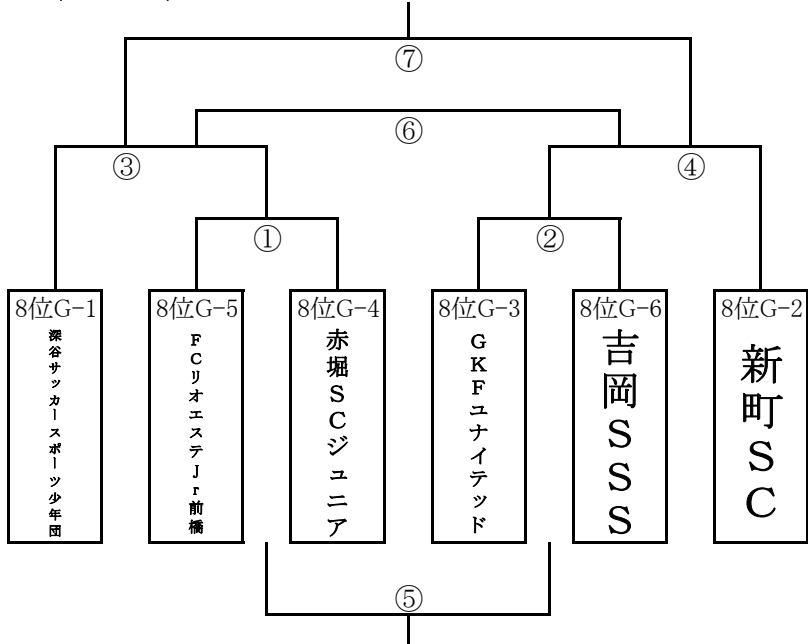

庚申山総合公園多目的広場 Bコート

時間		R
9:00	①	②
9:45	②	①
10:30	③	④
11:15	④	③
12:00	⑤	⑦
12:45	⑥	⑤
13:30	⑦	⑥

*各会場の8位 6チームを1日目、2日目の戦績を元に上記の枠に振り分ける

第3日(6月17日)

49位～54位決定トーナメント

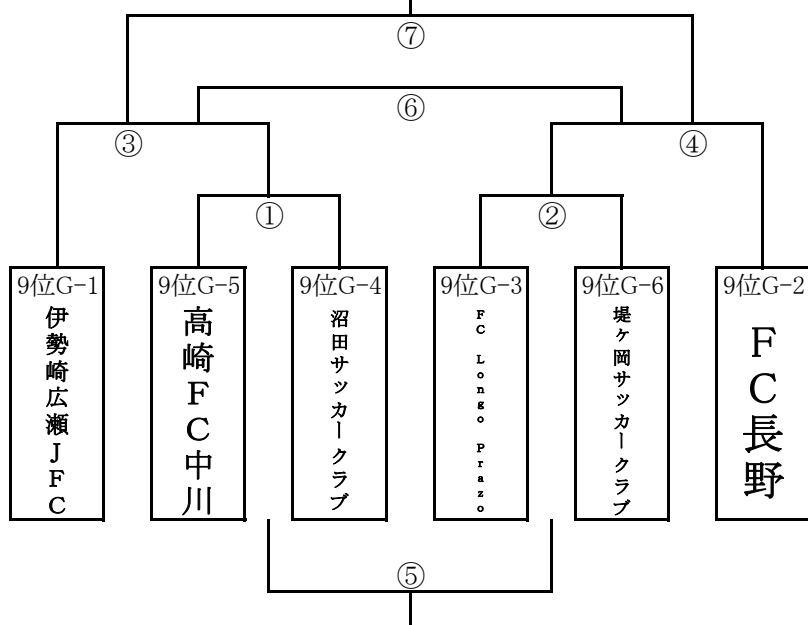

吉井総合グラウンド Aコート

時間		R
9:00	①	②
9:45	②	①
10:30	③	④
11:15	④	③
12:00	⑤	⑦
12:45	⑥	⑤
13:30	⑦	⑥

*各会場の9位 6チームを1日目、2日目の戦績を元に上記の枠に振り分ける

55位～60位決定トーナメント

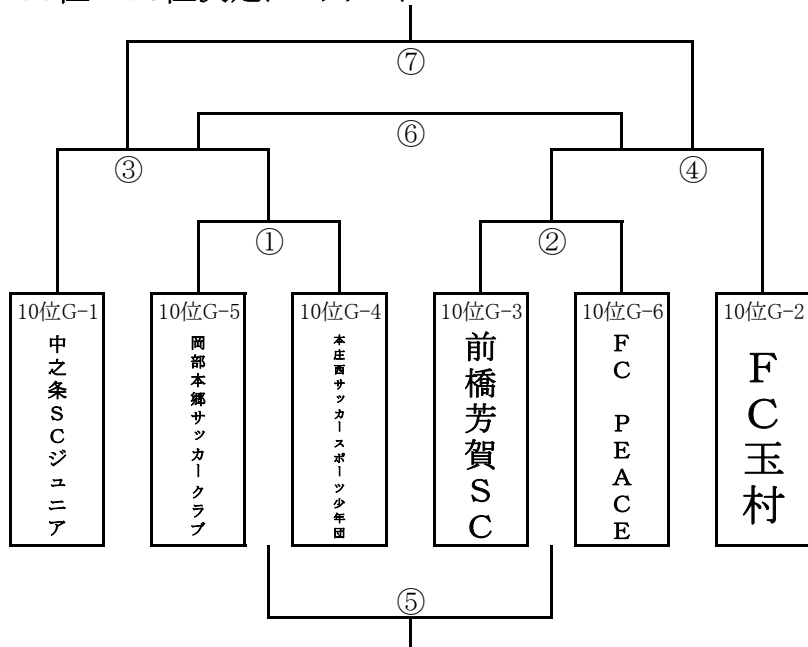

吉井総合グラウンド Bコート

時間		R
9:00	①	②
9:45	②	①
10:30	③	④
11:15	④	③
12:00	⑤	⑦
12:45	⑥	⑤
13:30	⑦	⑥

*各会場の10位 6チームを1日目、2日目の戦績を元に上記の枠に振り分ける

第3日(6月17日)

61位～66位決定トーナメント

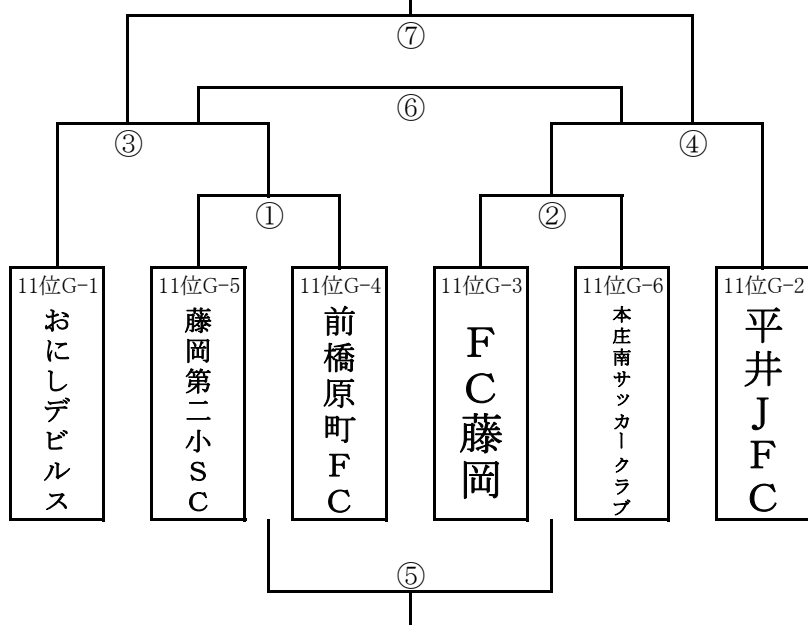

浄法寺グラウンド Aコート

時間		R
9:00	①	②
9:45	②	①
10:30	③	④
11:15	④	③
12:00	⑤	⑦
12:45	⑥	⑤
13:30	⑦	⑥

*各会場の11位 6チームを1日目、2日目の戦績を元に上記の枠に振り分ける

67位～72位決定トーナメント

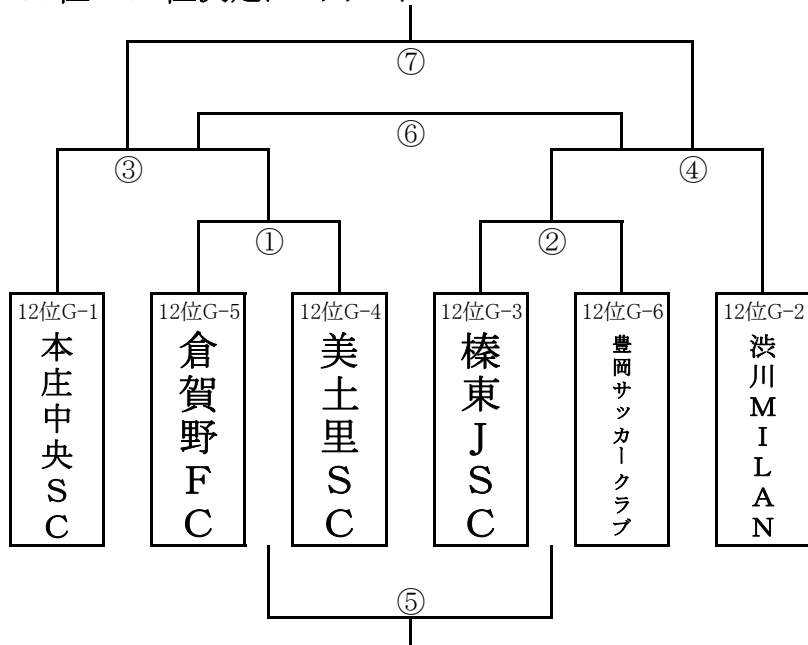

浄法寺グラウンド Bコート

時間		R
9:00	①	②
9:45	②	①
10:30	③	④
11:15	④	③
12:00	⑤	⑦
12:45	⑥	⑤
13:30	⑦	⑥

*各会場の12位 6チームを1日目、2日目の戦績を元に上記の枠に振り分ける